

БАРЬЕР

АКТИВ

РУКОВОДСТВО
ПО ЭКСПЛУАТАЦИИ

ВВЕДЕНИЕ

Благодарим вас за покупку водоочистителя БАРЬЕР АКТИВ.

Чтобы ознакомиться со всеми функциональными возможностями водоочистителя, внимательно прочитайте данное руководство и сохраните его для обращения к нему в дальнейшем. Мы надеемся, что наши технологические достижения полностью отвечают вашим запросам.

ПРЕДУПРЕЖДЕНИЕ

Изготовитель оставляет за собой право вносить в конструкцию водоочистителя изменения, не ухудшающие его работу.

НАЗНАЧЕНИЕ ВОДООЧИСТИТЕЛЯ

Бытовой водоочиститель БАРЬЕР АКТИВ предназначен для доочистки питьевой водопроводной воды от механических примесей, активного хлора, органических загрязнений, тяжелых металлов, а также для обогащения воды полезными элементами. Многоступенчатая система обеспечивает высокую эффективность очистки на протяжении всего ресурса сменных фильтроэлементов. Он укомплектован всем необходимым для самостоятельной установки. В комплект также входит элегантный кран для чистой воды.

Внимание!

БАРЬЕР АКТИВ предназначен для доочистки водопроводной воды только из систем централизованного водоснабжения. Запрещается использовать водоочиститель для доочистки воды, небезопасной в микробиологическом отношении.

КОМПЛЕКТЫ ФИЛЬТРОЭЛЕМЕНТОВ ЛИНЕЙКИ БАРЬЕР АКТИВ

Номер ступени	БАРЬЕР АКТИВ Сила Сердца	БАРЬЕР АКТИВ Сила Сердца Ультра	БАРЬЕР АКТИВ Сила Красоты	БАРЬЕР АКТИВ Сила Красоты Ультра	БАРЬЕР АКТИВ Сила Баланса	БАРЬЕР АКТИВ Сила Баланса Ультра
1 ступень	Пред-фильтрация (SMS)	Пред-фильтрация (SM)	Пред-фильтрация (SMZS)	Пред-фильтрация (SMZ)	Пред-фильтрация (SSCX)	Пред-фильтрация (SCX)
2 ступень	Обогащение Магнием (M)	Обогащение Магнием (M)	Обогащение Магнием и Цинком (MZ)	Обогащение Магнием и Цинком (MZ)	Подщелачивание (NXC)	Подщелачивание (NXC)
3 ступень	Пост-фильтрация (CB)	Ультра-фильтрация (USCB)	Пост-фильтрация (CB)	Ультра-фильтрация (USCB)	Пост-фильтрация (CB)	Ультра-фильтрация (USCB)

ТЕХНИЧЕСКИЕ ХАРАКТЕРИСТИКИ

Количество ступеней очистки	3
Максимально допустимое давление воды на входе	7 атм
Температура очищаемой воды	+5°C...+35°C
Оптимальный расход чистой воды из крана	2 л/мин
Ресурс фильтроэлементов	1000 л*
Габаритные размеры водоочистителя в собранном виде (ШхГхВ), мм	267×95×368

*Ресурс зависит от степени загрязнения исходной воды.

КОМПЛЕКТНОСТЬ

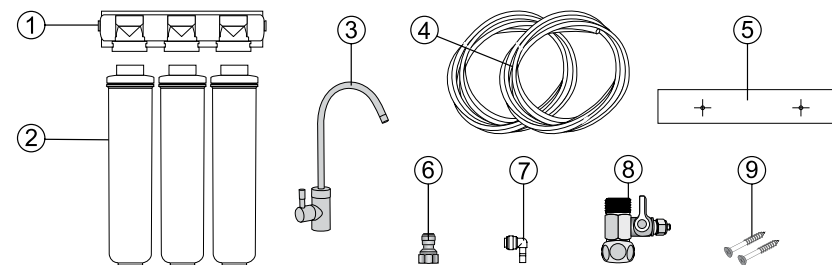

№	Наименование	Кол-во, шт.
1	Корпус фильтра (блок крепления фильтроэлементов)	1
2	Комплект фильтроэлементов из 3 шт.	1
3	Кран для чистой воды с прокладками, шайбами, гайкой	1
4	Соединительная пластиковая трубка (белая), 1 м	2
5	Наклейка-шаблон для удобства подвеса фильтра	1
6	Фитинг на кран для чистой воды	1
7	Фитинг угловой	2
8	Шаровой вентиль для подключения к водопроводу	1
9	Саморезы для крепления водоочистителя к стене	2

СХЕМА ПОДКЛЮЧЕНИЯ ВОДООЧИСТИТЕЛЯ

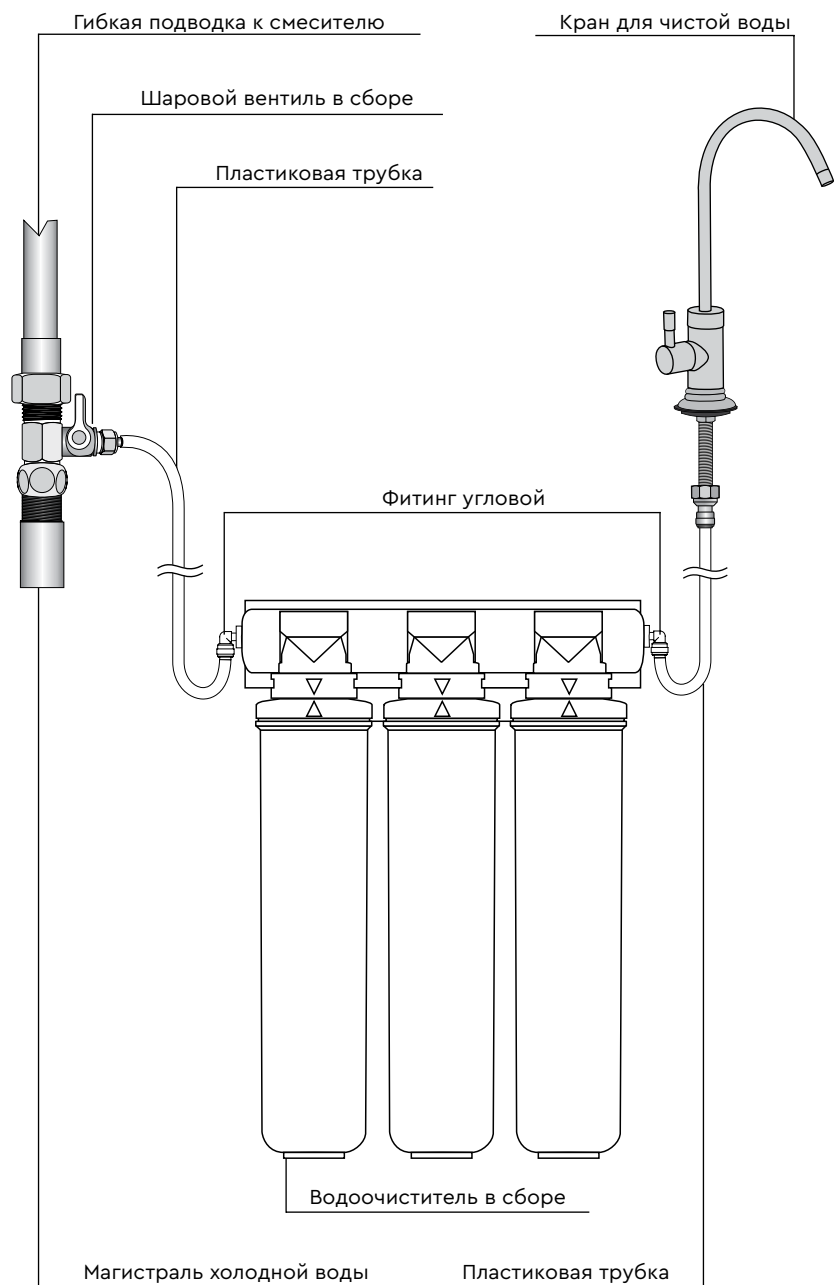

УСТАНОВКА БАРЬЕР АКТИВ

Перед установкой внимательно прочтите инструкцию и ознакомьтесь со схемой подключения водоочистителя. Проверьте наличие всех необходимых деталей в комплекте. Предварительно определите место установки водоочистителя под мойкой, а также место установки крана для чистой воды для обеспечения максимального удобства ежедневного использования. Водоочиститель необходимо подвесить на стену при помощи шурупов так, чтобы под собранным фильтром оставалось свободное пространство высотой не менее 1 см. Обратите внимание на то, чтобы водоочиститель и соединительные пластиковые трубки не соприкасались с горячими трубами.

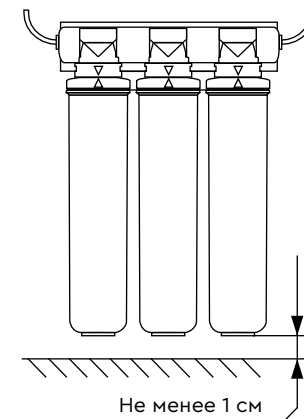

ПОРЯДОК УСТАНОВКИ ВОДООЧИСТИТЕЛЯ



Ссылка
на видеоруководство
по установке

Внимание!

Перед началом установки водоочистителя перекройте вентиль водопровода холодной воды, а затем откройте кран холодной воды на смесителе, чтобы сбросить давление в трубе.

1. УСТАНОВИТЬ КРАН

- Выберите место для установки крана таким образом, чтобы им было удобно пользоваться, а также чтобы оставалось достаточно места под мойкой для его крепления и подключения.
- Просверлите отверстие диаметром 12 мм.
- Установите кран. Затяните гайку (рис. 1).
- Навинтите прямой фитинг.

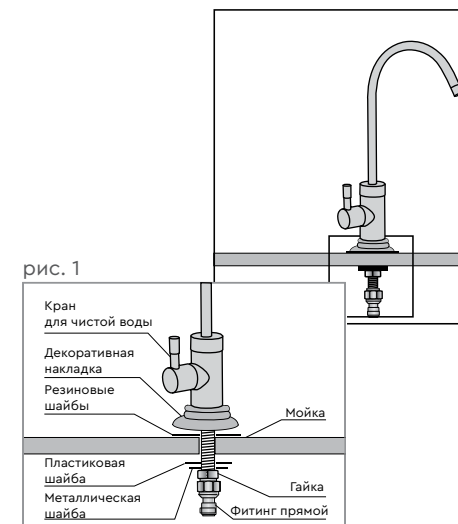

ПОРЯДОК УСТАНОВКИ ВОДООЧИСТИТЕЛЯ

2. УСТАНОВИТЬ АДАПТЕР

- Отсоедините от водопроводной трубы подводку холодной воды от кухонного смесителя.
- Наверните шаровой вентиль на водопроводную трубу (рис. 2).
- Присоедините подводку к шаровому вентилю.

рис. 2

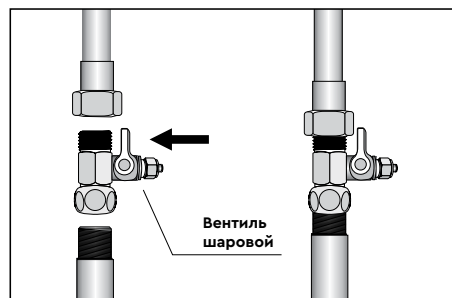

3. ПОДГОТОВИТЬ МЕСТО ДЛЯ ПОДВЕСА

- Выберите место под мойкой для подвеса фильтра. Учтите, что фильтр необходимо подключить к шаровому вентилю (подача воды) и к крану чистой воды, для этого фильтр укомплектован двумя пластиковыми трубками длиной по 1 м.
- Наклейте наклейку-шаблон на выбранное место подвеса фильтра так, чтобы расстояние от нижнего края наклейки до поверхности под фильтром было не менее 32 см (рис. 3).
- Вкрутите саморезы в указанные на шаблоне точки.

рис. 3

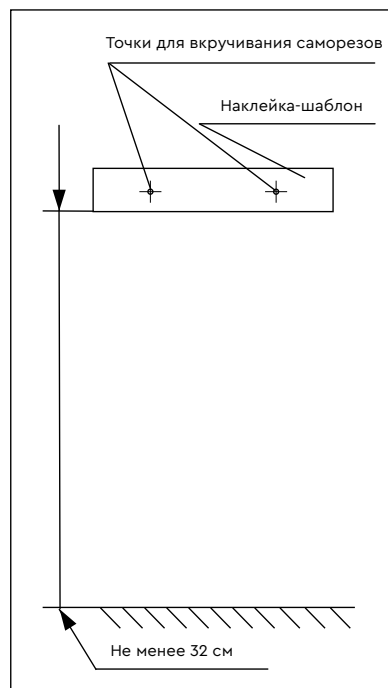

ПОРЯДОК УСТАНОВКИ ВОДООЧИСТИТЕЛЯ

4. СОЕДИНЕНИЕ

рис. 4.1



рис. 4.2



рис. 4.3

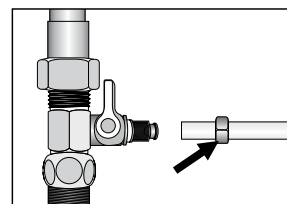

рис. 4.4

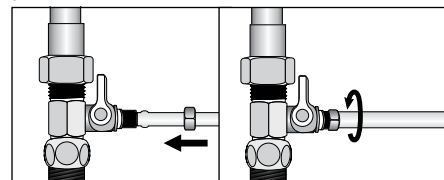

рис. 4.5

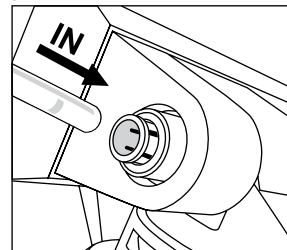

- Подвесьте корпус фильтра (блок крепления фильтроэлементов) на вкрученные саморезы.
- Отверните гайку шарового вентиля и наденьте ее на пластиковую трубку (рис. 4.1).
- С усилием натяните трубку на шаровый вентиль и затяните гайку (рис. 4.2).
- Другой конец пластиковой трубки вставьте до упора в фитинг на входе (пометка «IN») в корпусе водоочистителя. При правильной установке трубка должна войти в фитинг на 17 мм (для всех фитингов) (рис. 4.3).
- Один конец другой пластиковой трубки вставьте до упора в прямой фитинг крана для чистой воды (рис. 4.4).
- Второй конец пластиковой трубки вставьте до упора в фитинг на выходе (пометка «OUT») на корпусе водоочистителя (рис. 4.5).

ПОРЯДОК УСТАНОВКИ ВОДООЧИСТИТЕЛЯ

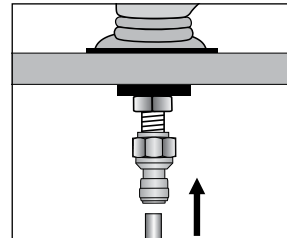
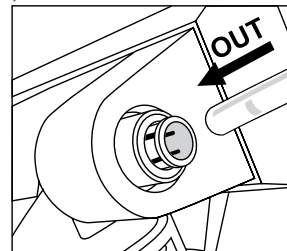
5. УСТАНОВИТЬ ФИЛЬТРОЭЛЕМЕНТЫ

- Для установки фильтроэлемента вставьте его в голову фильтра и поверните на 90° по часовой стрелке до характерного щелчка и совмещения треугольных меток на фильтроэлементе и держателе фильтроэлемента (рис. 5.1 и 5.2).
- Убедитесь, что треугольный указатель, расположенный в верхней части фильтроэлемента, и аналогичный указатель на держателе фильтроэлемента совместились (рис. 5.3).
- Установите фильтроэлементы с 1-го по 3-й в порядке слева направо (рис. 5.4).

рис. 5.1



рис. 5.2



рис. 5.3

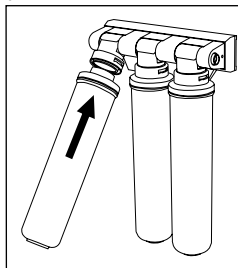

рис. 5.4

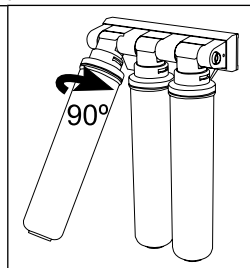

НАЧАЛО РАБОТЫ БАРЬЕР АКТИВ

Перед началом работы БАРЬЕР АКТИВ:

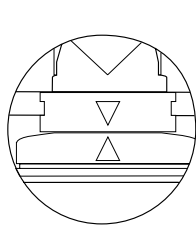
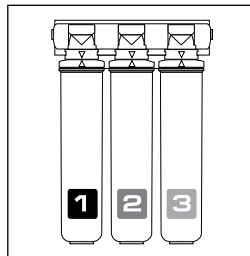
1. Проверьте правильность подключения водоочистителя по схеме на стр. 4 данного руководства.
2. Убедитесь, что шаровой вентиль закрыт.
3. Откройте кран для чистой воды.
4. Откройте вентиль водопровода холодной воды.
5. Откройте шаровой вентиль. В течение нескольких минут водоочиститель заполнится водой, а из крана для чистой воды польется вода*.
6. Установите при помощи шарового вентиля оптимальный расход воды согласно техническим характеристикам водоочистителя**.
7. Закройте кран для чистой воды.
8. Убедитесь в отсутствии протечек. Если необходимо, подтяните соединения и проверьте правильность установки пластиковых трубок в фитинги.
9. Откройте кран для чистой воды и слейте 10 литров очищенной воды для того, чтобы промыть фильтроэлементы.

*На первых литрах очищенная вода может иметь темный цвет или быть мутной. Это означает, что из фильтроэлементов вымывается угольная пыль или пузырьки воздуха. Водоочиститель исправен.

**В течение срока службы фильтроэлементов производительность водоочистителя может снизиться. Восстановите оптимальный расход воды при помощи шарового вентиля.

Внимание!

Во время первой недели эксплуатации ежедневно проверяйте водоочиститель на предмет обнаружения протечек. По мере необходимости подтяните соединения.

ЗАМЕНА ФИЛЬТРОЭЛЕМЕНТОВ

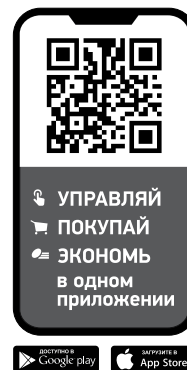

БАРЬЕР – это удобно. Больше не нужно помнить, когда вы установили фильтр.

Скачайте по QR-коду приложение, оно станет вашим надежным и незаменимым помощником.

Приложение своевременно напомнит о ресурсе картриджей, подберет необходимые для замены фильтры, а интуитивно понятный интерфейс поможет купить их за пару кликов.

А еще это отличная возможность экономить! Используйте приложение и получайте дополнительную скидку на покупку сменных фильтроэлементов.

Для замены фильтроэлемента БАРЬЕР АКТИВ

- Закройте шаровой вентиль на входе в водоочиститель (рис. 6.1).

рис. 6.1



рис. 6.2



- Откройте кран для чистой воды для того, чтобы сбросить давление в водоочистителе (рис. 6.2 а).
- Закройте кран (рис. 6.2 б).

рис. 6.3

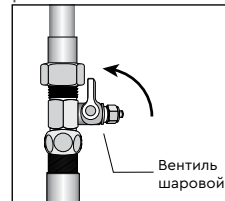
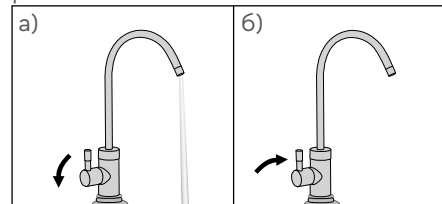
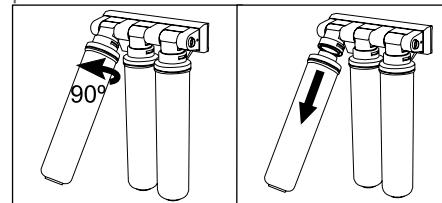

- Демонтируйте фильтроэлемент. Для этого поверните его против часовой стрелки на 90° и выньте из головы фильтра (рис. 6.3).

рис. 6.4

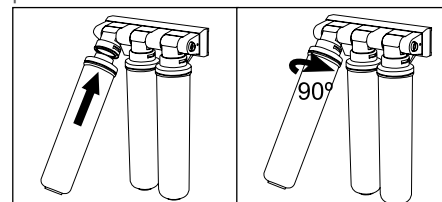

- Установите новый фильтроэлемент. Для установки фильтроэлемента вставьте его в голову фильтра и поверните на 90° по часовой стрелке до характерного щелчка и совмещения треугольных меток на фильтроэлементе и держателе фильтроэлемента (рис. 6.4).

ЗАМЕНА ФИЛЬТРОЭЛЕМЕНТОВ

рис. 6.5

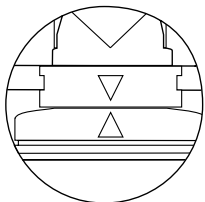

- Убедитесь, что треугольный указатель, расположенный в верхней части фильтроэлемента, и аналогичный указатель на держателе фильтроэлемента совместились (рис. 6.5).

рис. 6.6

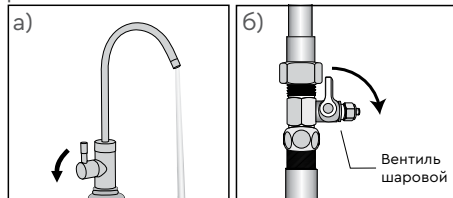

- Откройте кран (рис. 6.6 а).
- Откройте шаровой вентиль на входе в водоочиститель (рис. 6.6 б).

- После того как водоочиститель заполнится водой и из крана польется вода, закройте кран.
- Убедитесь в отсутствии протечек, и если необходимо, подтяните соединения и проверьте правильность установки пластиковых трубок в фитинги.

рис. 6.7

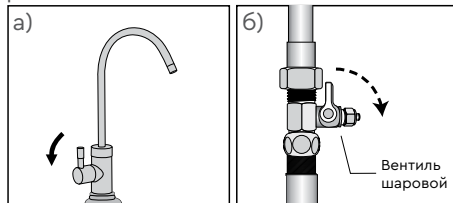

- Откройте кран для чистой воды (рис. 6.7 а).
- При помощи шарового вентиля установите оптимальный расход воды согласно техническим характеристикам водоочистителя (рис. 6.7 б).

рис. 6.8

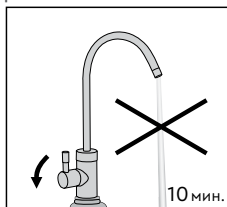

- Слейте воду в течении 10 минут, чтобы промыть фильтроэлементы (рис. 6.8).

Внимание!

Замену фильтроэлементов необходимо производить регулярно, не реже одного раза в год. Превышение срока службы сменных фильтроэлементов может привести к отклонениям от заявленных функциональных свойств.

РЕКОМЕНДАЦИИ

- Используйте БАРЬЕР АКТИВ только по назначению.
- Содержите водоочиститель в чистоте и оберегайте от ударов и других механических повреждений.
- Не допускайте натяжения или перегиба пластиковых трубок.
- Не допускайте соприкосновения водоочистителя и пластиковых трубок с трубами горячего водоснабжения.
- Не допускайте замерзания воды в водоочистителе и фильтроэлементах.
- В случае длительных перерывов в работе водоочистителя (более двух дней) рекомендуется перекрыть шаровой вентиль на входе в водоочиститель. Прежде чем начать снова использовать водоочиститель, слейте не менее 10 литров очищенной воды.

ВОЗМОЖНЫЕ НЕИСПРАВНОСТИ И СПОСОБЫ ИХ УСТРАНЕНИЯ

Неисправность	Возможная причина	Способы устранения
При открытом кране вода не течет.	Закрит или не полностью открыт вентиль на входе в водоочиститель.	Откройте вентиль.
Протечка между колбой и крышкой после установки.	На уплотнительное кольцо колбы фильтроэлемента попала твердая частица.	Отключите подачу воды на водоочиститель. Извлеките фильтроэлемент, протрите сухой тряпкой верхнюю часть колбы.
Протечка в месте соединения фитинга.	Неправильно установлена пластиковая трубка.	Извлеките пластиковую трубку из фитинга. Сделайте отметку маркером на трубке в 15-17 мм от края. Вставьте трубку до упора до отметки.
	На уплотнительное кольцо фитинга попала твердая частица.	Извлеките трубку, вытащите цангу из корпуса фитинга. Промойте уплотнительное кольцо. Восстановите соединение. Если проблема не исчезла, обратитесь в службу технической поддержки.
	Повреждено кольцо фитинга.	Обратитесь в службу технической поддержки для замены уплотнительного кольца/фитинга.
Плохое качество очистки воды.	Отработан ресурс фильтроэлементов.	Замените фильтроэлементы.

ГАРАНТИЯ ИЗГОТОВИТЕЛЯ

Изготовитель гарантирует исправную работу водоочистителя в течение 12 месяцев со дня продажи. Покупатель вправе при выявлении недостатков в течение гарантийного срока предъявить изготовителю (продавцу) требования, предусмотренные статьей 18 Закона РФ «О защите прав потребителей». Изготовитель освобожден от ответственности по основаниям, предусмотренным в абзаце 2 пункта 6 статьи 18 Закона «О защите прав потребителей».

Внимание!

При превышении максимально допустимого значения давления, предписанного изготовителем, установка редуктора понижения давления является обязательной.

В противном случае производитель ответственность не несет.

Хранить при температуре от +5 °С до +40 °С.

Максимальный срок хранения до начала эксплуатации - 2 года с даты изготовления.

Срок службы водоочистителя (без сменных фильтроэлементов) - 5 лет.

Дату изготовления смотрите на упаковке.

Изготовитель оставляет за собой право вносить в конструкцию водоочистителя изменения, не ухудшающие его работу.

УКАЗАНИЯ ПО УТИЛИЗАЦИИ

По истечении срока годности утилизировать как бытовые отходы.

ГАРАНТИЯ ИЗГОТОВИТЕЛЯ

Водоочиститель бытовой **БАРЬЕР АКТИВ**

ТУ 3697-067-32989981-10

Модель водоочистителя указана на индивидуальной коробке водоочистителя.



СЕРВИСНОЕ ОБСЛУЖИВАНИЕ

Сервисное обслуживание		Телефон сервисной службы 8-800-100-100-7				
		Модель фильтра		Мастер		
Дата	Наименование выполненных работ	Дата производства кассет			Давление	Подпись
		1-я ст.	2-я ст.	3-я ст.		

БАРЬЕР АКТИВ



Новая линейка проточных фильтров БАРЬЕР АКТИВ разработан на основе уникальных австрийских технологий обогащения воды полезными элементами. Фильтры предназначены для тех, кто ведет здоровый образ жизни и хочет получать полезную и вкусную воду прямо из крана.

Ultra Для всех продуктов линейки БАРЬЕР АКТИВ возможны комплектации с Ультрафильтрацией.

Комплект сменных фильтро-элементов совместим со всеми системами линеек БАРЬЕР АКТИВ и БАРЬЕР Эксперт.



КОМПАКТНЫЙ БЫСТРОСЪЕМНЫЙ ФИЛЬТР

РЕСУРС*: до 1 000 л

*зависит от степени загрязненности исходной воды.

СИЛА СЕРДЦА

В РИТМЕ ВАШЕГО СЕРДЦА



Эффективная очистка и обогащение магнием.

Трехступенчатый проточный фильтр для активного жителя мегаполиса. Благодаря применению австрийских технологий система позволяет не просто избавиться от хлора и тяжелых металлов, но и получить физиологически полноценную, насыщенную магнием воду. Магний – главный макроэлемент, обеспечивающий хорошее самочувствие, корректную работу сердца и мышц. Фильтр позволит без особых усилий получить до 25% от суточной нормы элемента, снизить вероятность сердечно-сосудистых заболеваний и поддержать жизненный тонус.

Нормативы качества питьевой воды:

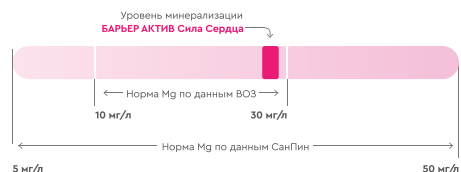

СИЛА КРАСОТЫ

ЭЛЕМЕНТЫ ВАШЕЙ КРАСОТЫ



Эффективная очистка и обогащение воды магнием и цинком.

Удобный фильтр с уникальными австрийскими технологиями для доочистки городской воды. Позволяет эффективно устранить основные загрязнения и обогатить воду полезными магнием и цинком. Сочетание макроэлементов благотворно сказывается на метаболизме. Из воды натощак цинк усваивается почти в 2 раза эффективнее, чем из продуктов питания. Соблюдение питьевого режима в 2,5 литра в день позволит получить до 40% суточной нормы цинка.

Нормативы качества питьевой воды:

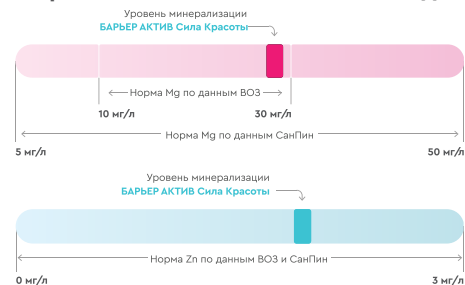

СИЛА БАЛАНСА

НОРМАЛИЗУЕТ ВАШ PH



Трехступенчатый фильтр, нормализующий кислотно-щелочной баланс.

Оптимальная проточная система для тех, кто ведет активный образ жизни и хочет заботиться о сбалансированном питании. Обеспечивает эффективную очистку от хлора, тяжелых металлов и помогает нивелировать негативные последствия жизни в мегаполисе. Применение уникальной австрийской технологии позволяет поднять уровень pH воды, делает ее более щелочной. Употребление щелочной воды восстанавливает баланс организма, нарушенный неправильным питанием, экологией и стрессами. Ускоряет обменные процессы, способствуя снижению веса, поддерживая работу сердечно-сосудистой системы.

Нормативы качества питьевой воды:

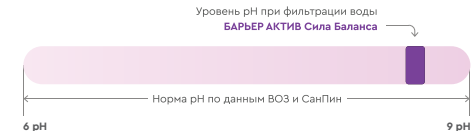

АКТИВ



Mg+

В РИТМЕ
ВАШЕГО СЕРДЦА



Mg+

Zn+

ЭЛЕМЕНТЫ
ВАШЕЙ КРАСОТЫ



pH

НОРМАЛИЗУЕТ
ВАШ PH



**БОЛЬШЕ
ИНФОРМАЦИИ
О БАРЬЕР АКТИВ**

ИЗГОТОВИТЕЛЬ:

АО «БВТ БАРЬЕР РУС»
142407, Россия, Московская обл.,
Ногинский район, территория
Ногинск-Технопарк, д. 2.
Горячая линия: 8 800 100 100 7.

Сделано в России.

BWT BARRIER
BEST WATER FILTER TECHNOLOGIES

barrier.ru/active

45.0122.00.20190220